



Wir stellen aus:  
**GalaBau 2026**  
Halle 2 | Stand 502

# Sockel Belüftungs Konsole



Konsolen und Roste  
ab 190,00 € netto/m



*Aus der Praxis -  
für die Praxis*

Meister im  
Garten- und Landschaftsbau  
Wolfgang Becker

*Wir halten unsere  
Preise seit 2024 stabil!*

*Neu: Barfußroste!*

**Sobekon**<sup>®</sup>

verbindet Fertighäuser  
mit Barrierefreiheit.

Das **Sobekon**<sup>®</sup> Plus:  
Unverbauter Belüftungsraum  
für trockene Sockel.



## Montage vor der Fassade

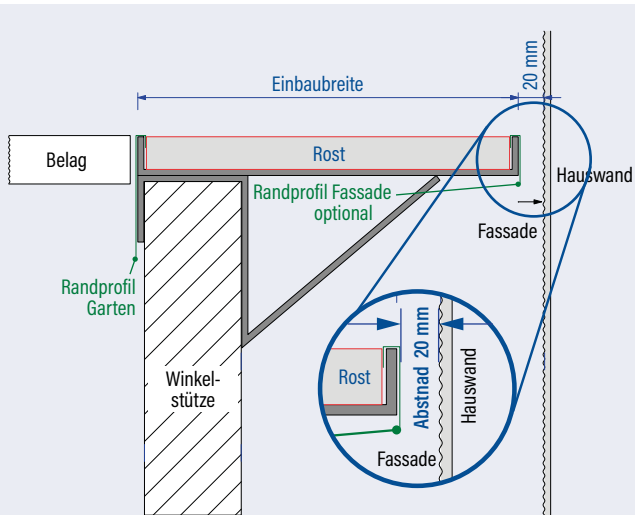

## Montage vor Eingängen und bodentiefen Fenstern

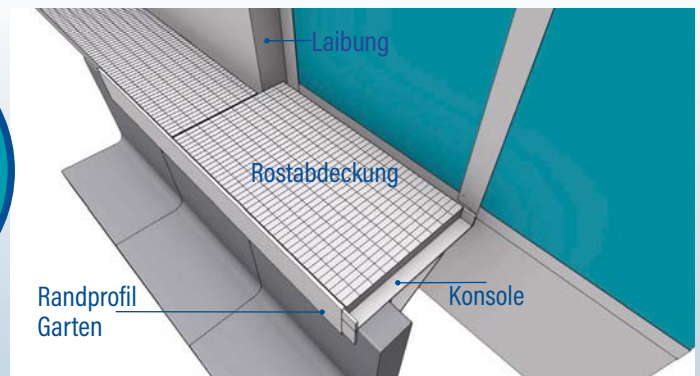
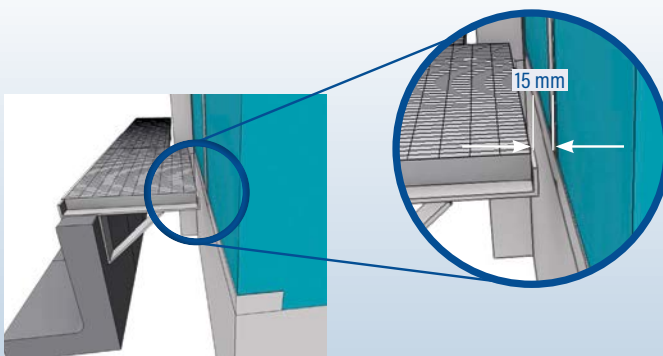
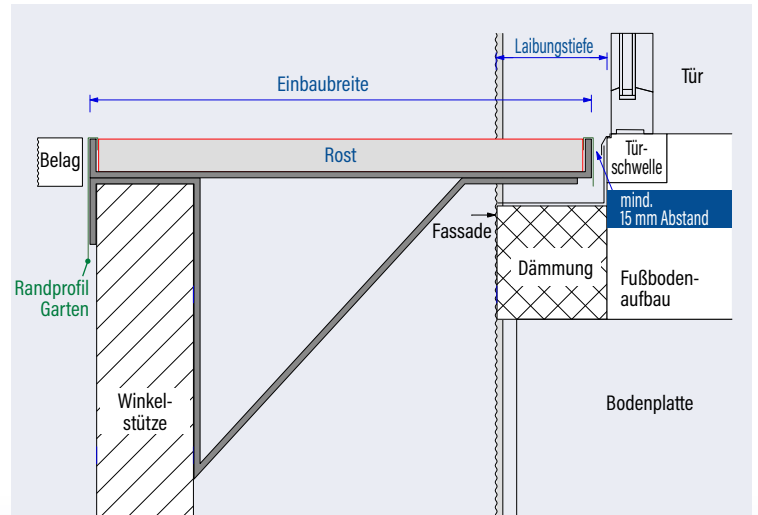

## Konsolen für Winkelsteine/Mauerscheiben

Kopfstärke der Winkelstützen/Mauerscheiben	Auflagebreite für Roste in 20-mm-Schritten
7 cm	240 mm bis 540 mm
8 cm	240 mm bis 540 mm
10 cm	300 mm bis 740 mm
12 cm	300 mm bis 740 mm

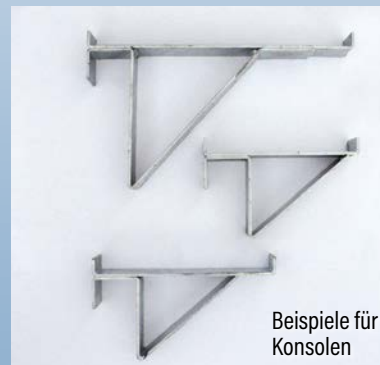

Beispiele für Konsolen

**Sobekon®**  
mit  
Gebrauchsmuster-  
schutz.



Konsole

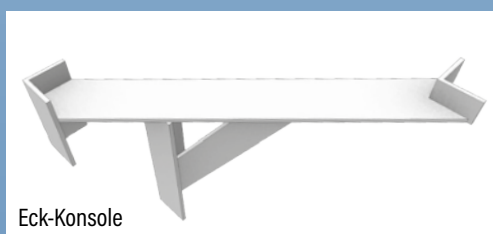

Eck-Konsole

## Eck-Konsole innen



PGR 31x9

## Pressgitterroste, Stahl verzinkt



PGR 31x9



PGR 9x64

## Stanzroste, Edelstahl in Leinenstruktur



STA LM1 Linse



STA LM4 Rennbahn



STA LM5 Kreis



STA LM6 Quadrat

Unsere Preise  
seit 2024 stabil



## Quadratstabroste, Edelstahl

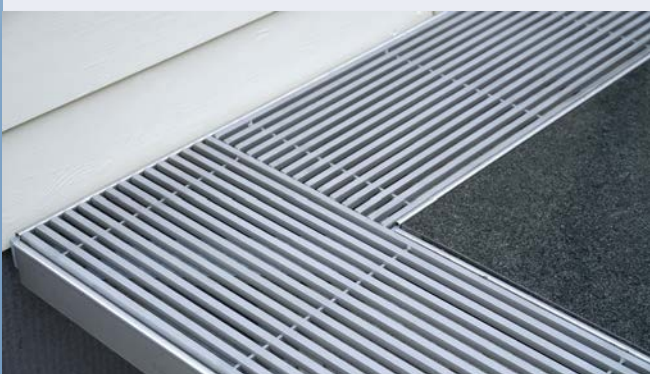

Rost QST 8x8

## Technische Daten der Roste

- Höhe 30 mm
- Länge bis 1200 mm
- Breite – angepasst an die Konsolen
- Produktion nach Maß
- Gehrungen nur bei Pressgitterrosten möglich
- Ausschnitte für Fallrohre

Mehr von  
**Sobekon**<sup>®</sup>



# Neu: Unsere Barfußroste Serie PGA (Pressgitterrost mit Abdeckung)



PGA Linie, gepulvert matt



PGA Linie, verzinkt



PGA Quadrat 80 %, gepulvert seidenglänzend

## PGA Lochbilder: PGA Oberflächen:

- Linie
- Quadrat 80 %
- Quadrat 100 %
- Geometrie 80 %
- Geometrie 100 %
- verzinkt
- gepulvert matt
- gepulvert
- seidenglänzend
- Farbe wählbar



PGA Quadrat 100 %, verzinkt



PGA Geometrie 80 %, verzinkt

## Sobekon Vorteile auf einen Blick.

### Keine aufsteigende Feuchtigkeit

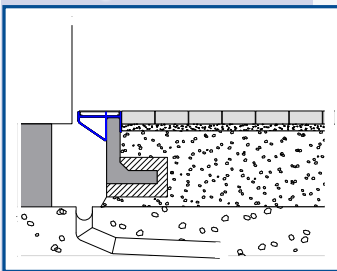

Sockelbelüftung gesichert, Abfluss möglich durch Sobekon®



### Keine Treppe – keine Kiesstreifen!

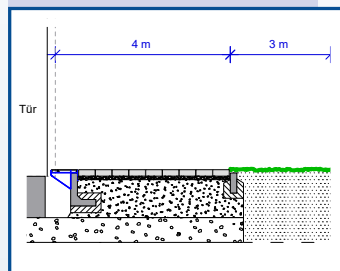

Barrierefreier Zugang und wenig Aushub durch Sobekon®



### Sie nutzen das komplette Grundstück!

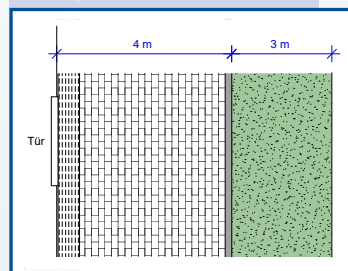

Kein Kiesbeet und mehr Grünfläche durch Sobekon®



## Unsere Zusammenarbeit

### Erstellen eines Angebots

Sie laden den Hausplan auf unsere Website hoch oder machen Angaben zur Baustelle.

Sie generieren einen planbaren Gewinn.

Wir erstellen schnell und unkompliziert ein projektbezogenes Erstangebot.

Wir berechnen den Kostenbedarf und liefern die Bauanleitung.

### Lieferung und Montage der Konsolen

Sie stecken die Konsolen und Randprofile auf und bauen den Garten sofort weiter. Konsolen vor Ort vereinfachen das Einmessen und Setzen der Winkelsteine.

Wir liefern die Konsolen und Randprofile auf die Baustelle oder in den Betrieb.

### Auf der Baustelle messen

Sie messen für die Bestellung der Roste die gesetzten Konsolen anhand unserer Formblätter.

Wir berechnen die benötigten Roste.

### Lieferung und Einbau der Roste

Sie erhalten die maßgefertigten Roste, gekennzeichnet mit einer Verlegennummer und einem Verlegeplan.

Wir liefern die Roste millimetergenau nach Ihrer Messung.



[www.sobekon.de](http://www.sobekon.de)

► [www.youtube.com/@sobekonGmbH](https://www.youtube.com/@sobekonGmbH) | [@ www.instagram.com/sobekon](https://www.instagram.com/sobekon)

Persönliche Beratung: Bad Driburg, Diekbrede 3, Tel. 0 52 53.972 99 52

Geschäftsführer: Wolfgang Becker, Gregor Becker

